



ESPECIALISTAS EN CLIMATIZACIÓN

Termostato ATS SCREEN on/off (negro/gris)

Manual de Instalación



- Gracias por preferir nuestros productos.
- Para un funcionamiento adecuado, por favor lea detenidamente el manual y consérvelo en un lugar seguro.
- En caso de que extravíe el Manual del Propietario, por favor visite www.anwo.cl
- Anwo se reserva el derecho a interpretar este manual, el cual estará sujeto a cambios debido a mejoras del producto sin aviso previo.

CONSERVE ESTAS INSTRUCCIONES



- Rango de control de temperatura: 5 ~ 35°C
- Rango de ajuste agradable: 5 ~ 35°C
- Escala de ajuste de temperatura: 0,5°C
- Incrementos de calibración de lectura de T°: 0,5°C
- Protección anticongelante: 5,0°C (Solo en Modo de espera)
- Diferencial de conmutación (histéresis): 0,2°C/0,4°C/0,6°C/0,8°C/1,0°C, Predeterm. 0,4°C
- Sensor de temperatura: 10K Ohm NTC
- Precisión de la temperatura: ±0,5°C (@21°C)
- Resolución de visualización de la T°: 0,1°C
- Resolución de muestreo: intervalo de 1 minuto
- Material: plástico no inflamable.
- Temperatura de almacenamiento: -10°C ~ 60°C.
- Dimensiones: 90W x 90 H x 32 D mm.

Contenido del paquete:
Termostato: 1 unidad
Manual de instalación: 1
Tornillos y anclajes: 1 set
Batería: 2 pilas alcalinas AA

1) Características:

- Fácil operación y configuración con la función táctil de la pantalla LCD.
- Diferencial de temperatura ajustable.
- Instalación fácil: placa base separada para facilitar la instalación.
- Pantalla LCD retroiluminada por LED.
- Temperatura ambiente y de ajuste en pantalla.
- Protección anticongelante en modo de espera.
- Indicador de batería baja.
- La configuración del usuario se mantiene cuando el termostato está apagado.

2) Datos técnicos:

- Fuente de alimentación: pilas.
- Límite de carga eléctrica: 6 (3A)/250 VCA, 60/50 Hz.
- Pantalla: pantalla digital LCD grande con 2 colores de iluminación de fondo.
- Consumo de energía: 7 VA.
- Indicación de temperatura: grados Celsius.
- Rango de temperatura: 0°C ~ 50°C

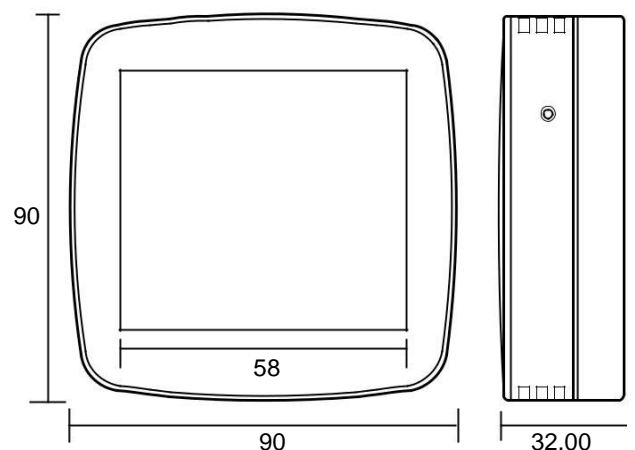

3) Instalación

1. Instale el termostato en la pared interior de la habitación donde está instalada la calefacción, a aprox. 1,5 m sobre el piso.
2. Evite las áreas que presenten condiciones inusuales de calefacción o refrigeración, tales como exposición a la luz solar directa, cerca de una chimenea, estufa, puerta, ventana o escalera, etc.
3. Considere los muebles que puedan bloquear el flujo de aire o alterar la temperatura tales como: sofás, sillas, estantes, iluminación, lámparas, componentes estéreo, televisores.
4. No instale el termostato en una pared que tenga del otro lado tuberías de agua caliente, una estufa, refrigerador o chimenea, esto puede afectar la precisión del dispositivo.

CONSERVE ESTAS INSTRUCCIONES

5. Ubicar el termostato en un área húmeda causará corrosión y acortará la vida útil del termostato.
6. No instale el termostato en lugares con poca ventilación (es decir, en una esquina, en un rincón o detrás de una puerta).
7. Todo el trabajo de construcción y pintura debe realizarse antes de instalar la unidad.
8. Este termostato no requiere nivelación.

Instrucciones para el electricista

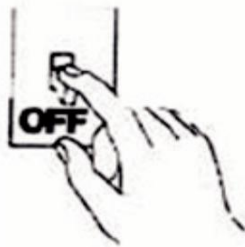

Conexión eléctrica



Antes de realizar cualquier trabajo de conexión eléctrica, desconecte el dispositivo de la red eléctrica. Ninguna de las conexiones de 230 V debe estar

activa hasta que la instalación se haya completado y la cubierta esté cerrada. Solo electricistas calificados o el personal de servicio del fabricante pueden abrir la caja de conexiones.

¡Precaución!

Hay partes que están energizadas detrás de la cubierta. Nunca descuide la caja de terminales cuando esté abierta (evite que personas no especializadas, especialmente niños, accedan a ella).

3-1. Instalación

1. Apriete los botones tanto en la parte superior como inferior, y tire hacia arriba para quitar la cubierta frontal.

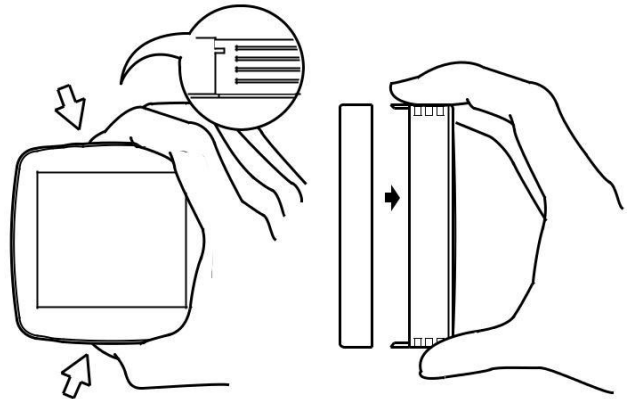

2. Fije la cubierta trasera en la pared con los tornillos y anclajes.

3. Use un destornillador Phillips para instalar el cable.

4. Instale dos pilas AA.

5. Vuelva a colocar la cubierta delantera en el termostato.

3-2. Diagrama de cableado y aplicación típica

Antes de instalar los cables, verifique el diagrama de cableado de su sistema o consulte con un electricista profesional. Existen seis tipos de sistemas que pueden usarse con esta unidad. Si su sistema no corresponde a ninguno de estos seis sistemas, consulte a su distribuidor local.

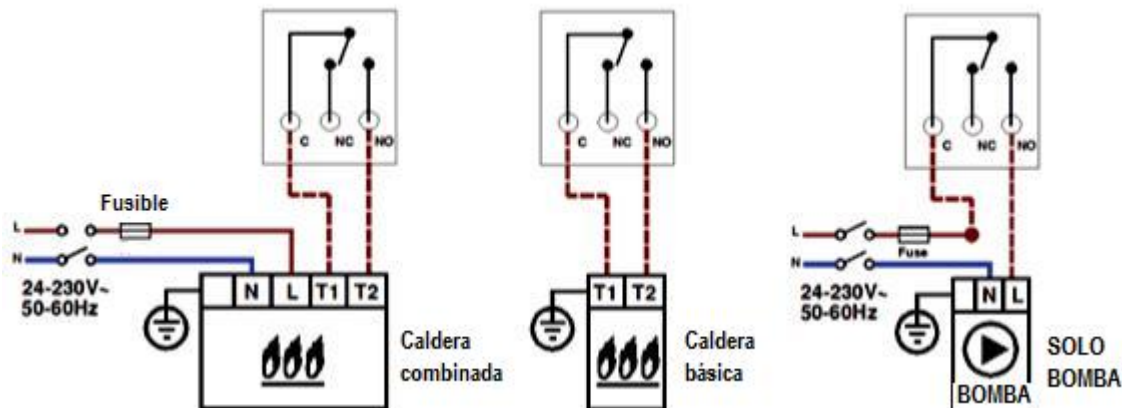



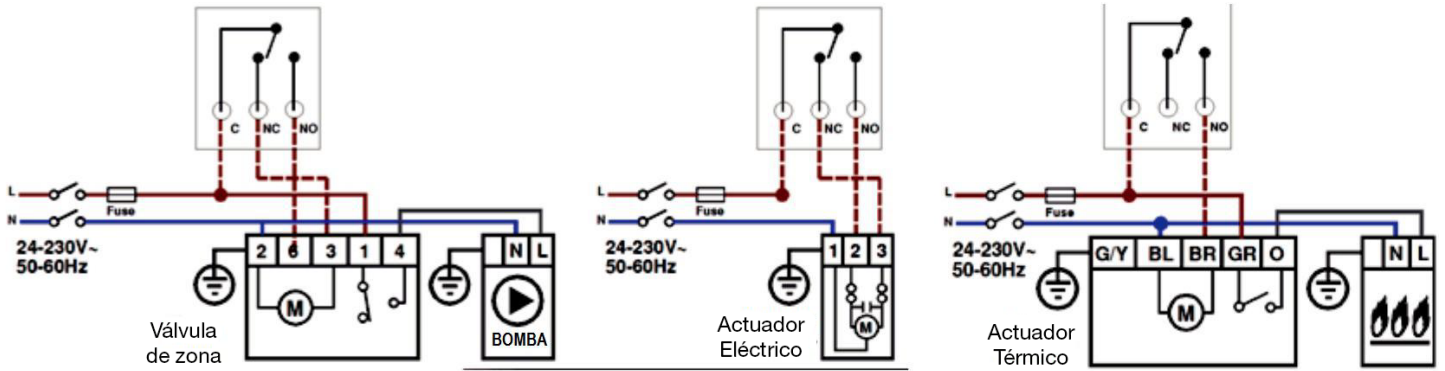

CONSERVE ESTAS INSTRUCCIONES

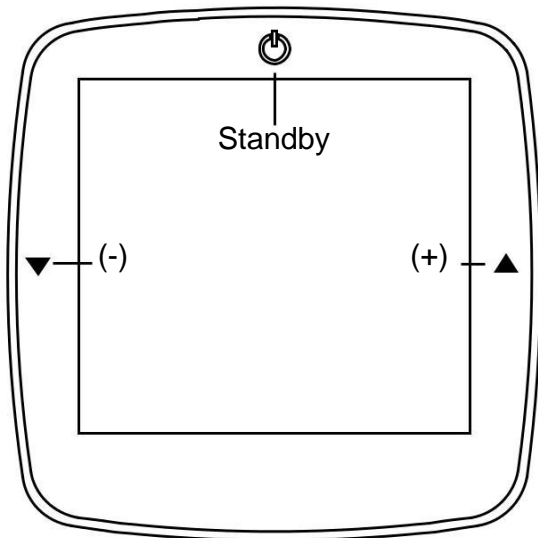



4) Funcionamiento

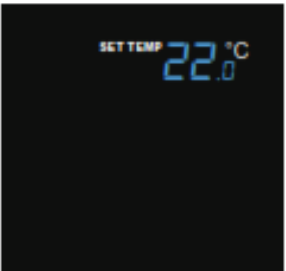

1.  Pulse  para cancelar o seleccionar el modo standby.

2.  Pulse  o  para ajustar la temperatura y espere 5 segundos para aplicar y guardar los cambios.

3.  Ajuste de diferencial: Pulse  y  de manera simultánea por 5 segundos y aparecerá lo siguiente en la pantalla.

Pulse  o  para establecer el valor de diferencial y espere 5 segundos para aplicar y guardar los cambios. Es posible ajustar el valor de diferencial en 0,2 °C por pulsación.

4. Es necesario presionar el botón RESET antes de reiniciar el sistema.

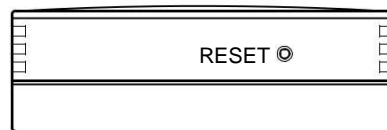

5. Protección anticongelante: En modo standby, la calefacción mantendrá la temperatura de la habitación en 5°C, cuando la temperatura ambiente sea inferior a 5 °C.

La calefacción se apagará automáticamente, cuando la temperatura ambiente sea superior a 5°C.



ESPECIALISTAS EN CLIMATIZACIÓN

• **Casa Matriz:**

Av. Presidente Eduardo Frei Montalva 17.001, Colina, Santiago. Tel.: (+56 2) 2 989 0000

• **Sucursal La Serena:**

Av. La Cantera 655, Coquimbo. Tel.: (+56 51) 2 312 685

• **Sucursal La Reina:**

La Forja 8731, Parque Industrial La Reina, Santiago. Tel.: (+56 2) 2 989 0050

• **Sucursal Concepción:**

Camino a Penco 3036-A, Galpón D-2, Concepción. Tel.: (+56 41) 2 29 3400

• **Sucursal Temuco:**

Camino al Aeropuerto Maquehue s/n, Temuco. Tel.: (+56 45) 2 953 900

• **Sucursal Pto. Montt:**

Ruta V-505, km 3.5, Camino a Alerce, Puerto Montt. Tel.: (+56 65) 2 231 340

• **Sucursal Viña del Mar:**

Variante Torquemada 340 (Camino Quillota), Viña del Mar. Tel.: (+56 32) 2 359 500

• **Sucursal Las Condes:**

Las Condes 9765 Local 112, Las Condes, Santiago. Tel.: (56-2) 2 979 6341

